

SUL181h Time Switch



应用

SUL181h 机械定时器适用于热水器、饮水机、路灯、楼梯灯、广告灯箱、养殖、灌溉、办公电源自动控制，适用于家庭、工业等任何需要时间控制的场合，可在 24 小时内设置或编程控制电器的开关，或一周内设置 96 档编程。

它可以编程以避免功率的高峰，并能在一定的时间内分配能量以节省能源。该定时器采用模块化 DIN 钢轨的安装结构，便于在配电箱中安装，体积小，外形好。时基元件采用同步脉冲电机控制，抗干扰能力强，功耗低，性能稳定。

特性

- 1) 将循环时间设置为 24 小时。
- 2) 每天最多开/关 48 个编码指令
- 3) 最小距离时间为 30 分钟。
- 4) 手动或自动控制

技术参数:

- 1) 额定功率电压: $U_s=110V, 220V, 380V$ 电源: AC100-240VAC
- 2) 额定值消耗: 2.5VA
- 3) 电池储备: 72 hours
- 4) 开关容量: 16A/AC250V (COS =1) 接点容量: 电阻 15A 白炽灯 10A
- 5) 电气寿命: 100,000 次
- 6) 重量: 大概 200g
- 7) 尺寸: 53x68x93/110mm
- 8) 每箱数量: 100pcs/箱
- 9) 包装尺寸: 58x30x32.5cm

使用说明

1). 注意: 电气设备只能由电气专家连接和安装。操作和修改开关将导致保修损失。必须遵守国家规范和适用的安全条例。

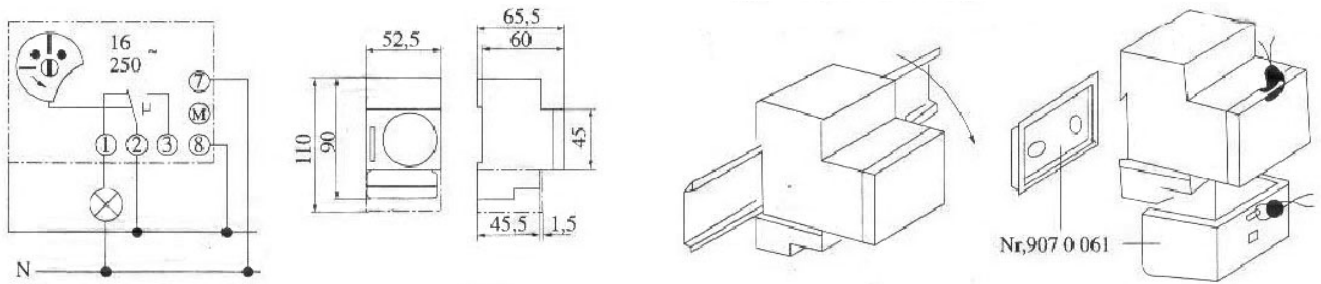

2)通过施加的电压在几分钟之后自动开始石英移动。在约 3 天之后建立完整的电力储备

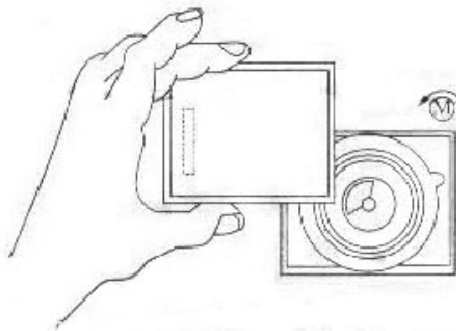

3)操作

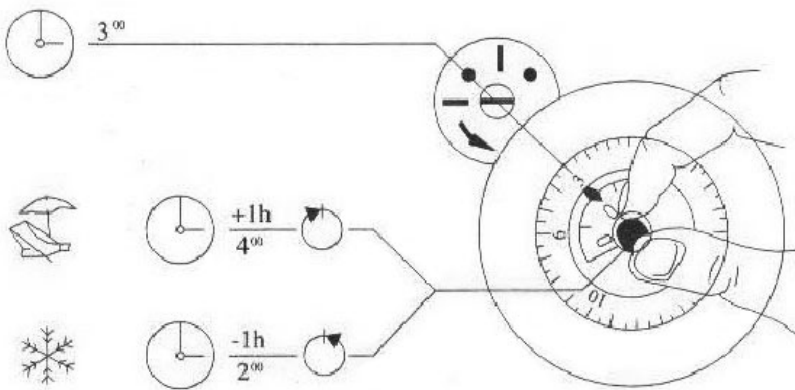

24 小时编程

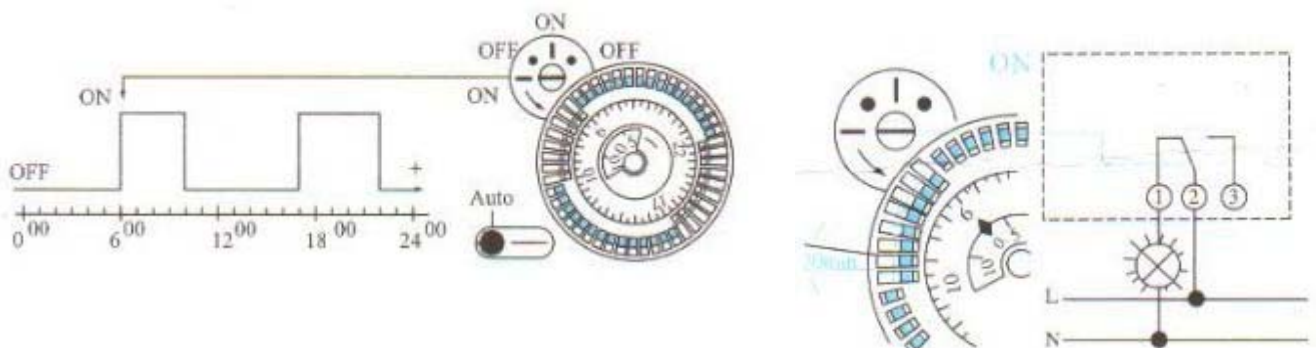

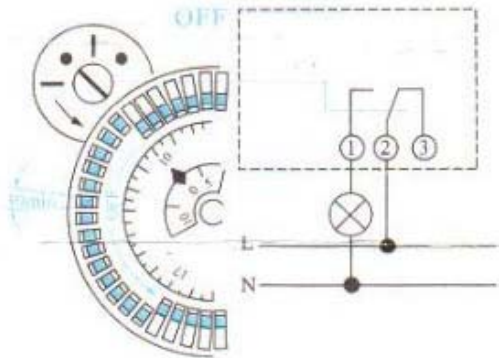

4) 手动控制开/关 (超越控制)

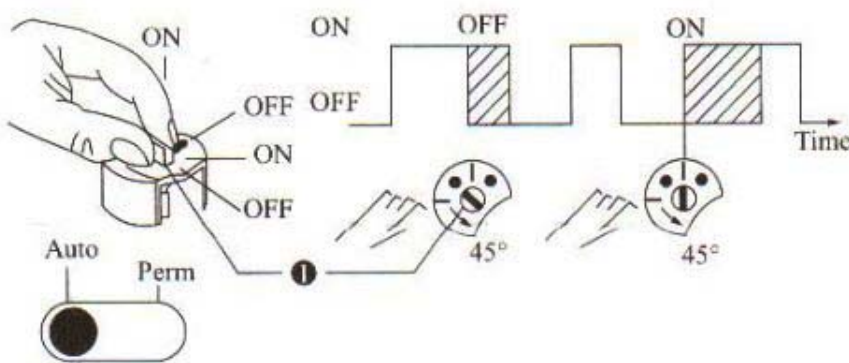

转动控制轴 ❶ 在箭头方向上通过一个凹口，开 ON= $\text{I} - / \ominus -$ 或 关 OFF= S / Z
 手动控制被自动程序序列的以下对抗命令自动取消。

5) 永久控制开关

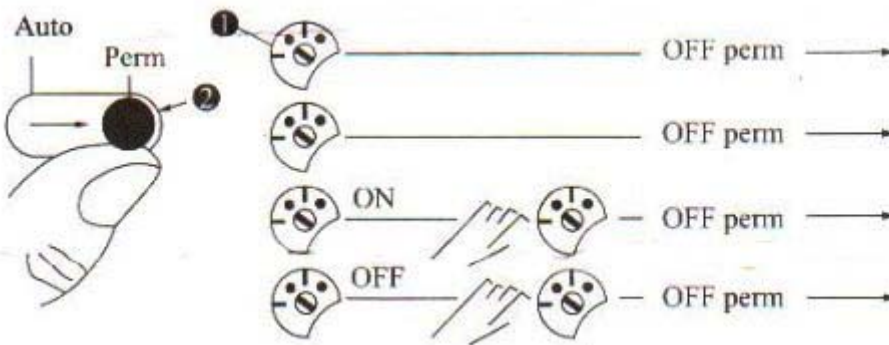

设置手柄 ❷ 至 Perm 《=永久控制，转动控制轴。 ❶ 在箭头的方向上，现在可以调整所需的永久开关控制。转动手柄到《自动《=自动控制，永久控制终止，维持实际切换位置，直到触发自动程序序列的下一抵消命令为止。可通过手动控制(超驰控制)进行即时校正。

6) EMV/CEN/EMC/ETY

时间开关符合欧洲指令 73/23/EEC. (低压指令) 和 89/336/EEC (EMC-指令)。如果时间开关与安装中的其他设备一起使用，请注意整个安装不会造成无线电干扰。